

ERGO – PODZEMNÍ POHONY KŘÍDLOVÝCH BRAN

Technické parametry:

		ER4 UNI
Max. váha křídla (viz. graf)	kg	700
Max. délka křídla (viz. graf)	m	3
Síťové napětí	V	230 V 50Hz
Výkon	W	350
Moment	Nm	350
Typ mazání	typ	vazelína
Pracovní teplota	°C Min./Max.	-20 + 70
Stupeň ochrany	IP	67
Tepelná ochrana	°C	140
Pracovní cyklus	%	35
Čas pro otevření na 90°	s	18

Limity použití Ergo

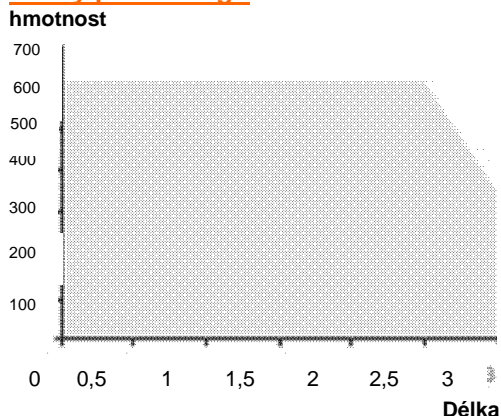

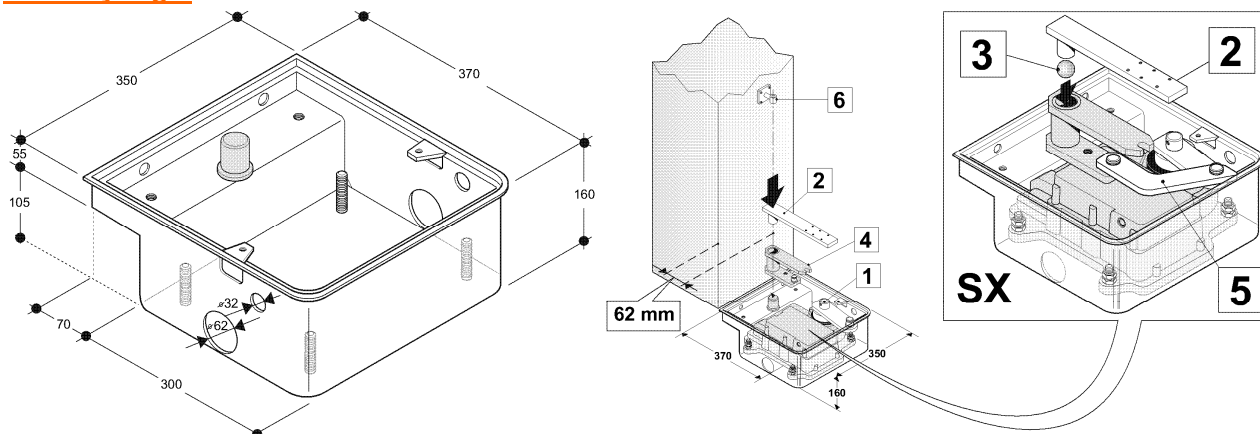

Rozměry Erga:







A. SAMOSTATNÉ POHONY

Kód	Křídlo	Motor	Popis
ER4 UNI  - SKLADEM	3m	230V a.c.	Nereverzní pohon mazaný vazelínou, vybavený mechanickou zádržkou otevření a zavření. Délka přívodního kabelu 2,5m. S rozběhovým kondenzátorem.

Příslušenství:

ERG  - SKLADEM	Základový box vybavený podpěrami, uzávěry, pákami šrouby. Nezahrnuje odblokovací systém. Ošetřeno katarézou (*je jedna z neprogresivnějších výrobních technologií na nanášení základních barev s vysokým stupněm antikorozní ochrany kovů. Metoda katarézního lakování patří mezi nejmodernější technologie povrchové úpravy kovových výrobků)
ERGX 	Základový box vybavený podpěrami, uzávěry, pákami šrouby. Nezahrnuje odblokovací systém. Provedení nerez.

AMA2 - SKLADEM		Odblokování s trojhranným klíčem
AELVE		Vertikální elektrický zámek
AELOR		Horizontální elektrický zámek
AER1 - SKLADEM		Řetězový převod na otvírání do 180° (pro ERG, ERGX)
TL - SKLADEM		Výstražná tabulka

A. VÝHODNÁ SADA – POHONY KŘÍDLOVÝCH BRAN - PODZEMNÍ

Sada 230V 50Hz pro dvoukřídlové brány - SKLADEM

Set ERGO UNI DL VIS

- 2x pohon
- 2x box ERG
- 2x AMA2 - odblokování
- 2 ks dálkový ovladač FIDO
- 1 pár VISIO
- 1 řídicí jednotka RG UNIR DL



Kód	Křídlo	Pohony
Set ERGO UNI DL Vis	2x3m	ER4 UNI

Ostatní příslušenství – geboxy s řídicími jednotkami, dálkové ovladače, fotobuňky, kódovníky najdete od strany 22.