

OPTIMO – POHONY KŘÍDLOVÝCH BRAN OTOČNÉ

		230V 50 Hz			24V
		OP3 UNI	OP5 UNI	OP3 SL UNI	OP2 24 UNI
Max. váha křídla (viz. graf)	kg	800	900	350	250
Max. délka křídla (viz. graf)	m	3	5	2,75	2,2 - doporuč.
Napájení motoru	V	230V a.c.	230V a.c.	230V a.c.	24V d.c.
Výkon	W	210	210	160	60
Síla	N	2000	2000	1800	1500
Užitečný chod pístu	mm	315	465	325	350
Pracovní teplota	°C Min./Max.	-20 + 70	-20 + 70	-20 + 70	-20 + 70
Stupeň ochrany	IP	54	54	54	54
Pracovní cyklus	%	35	35	35	80
Čas pro otevření na 90°	s	19	28	19	15

Technické parametry:

Ω	OP2 24 Uni			OP3 UNI		
	A max	B max	D max	A max	B max	D max
$\Omega 1 = 90^\circ$	160	160	640	140	140	755
$\Omega 1 = 120^\circ$	130	120	640	140	100	755
Ω	OP5 UNI			OP 3 SKYLINE UNI		
	A max	B max	D max	A max	B max	D max
$\Omega 1 = 90^\circ$	210	210	905	160	160	720
$\Omega 1 = 120^\circ$	210	120	720	145	120	750

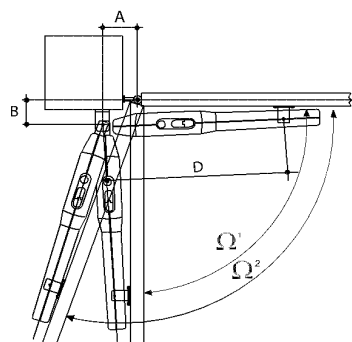

Rozměry uvedeny v mm.

Rozměry OP3 UNI

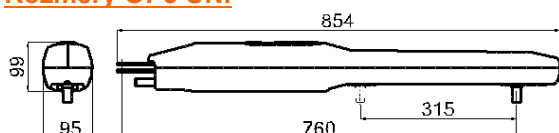

Limity použití OP3 UNI

hmotnost

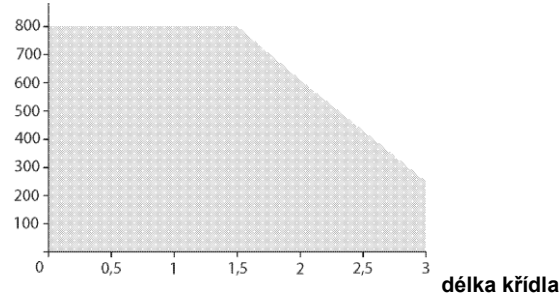

Rozměry OP5 UNI

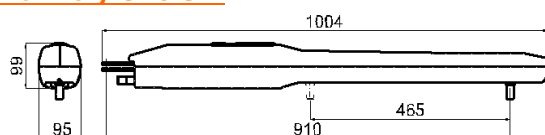

Limity použití OP5 UNI

hmotnost

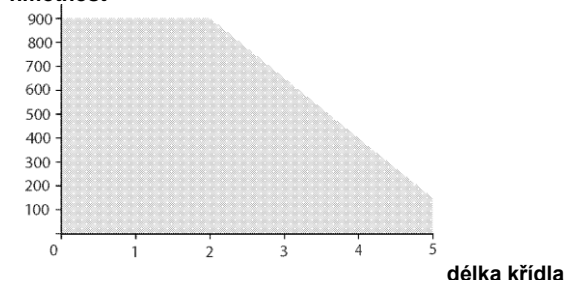

Rozměry OP3 SKYLINE SL UNI

hmotnost

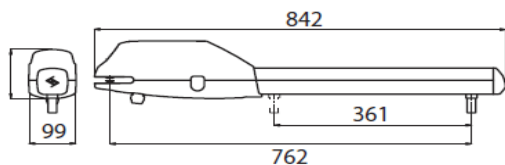

Limity použití OP3 SL UNI

hmotnost

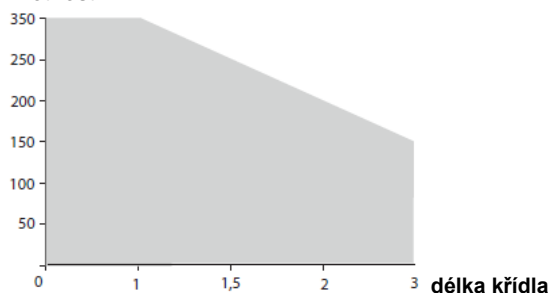

Rozměry OP224 UNI DL

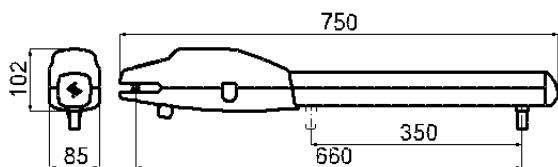

Limity použití OP224 UNI

hmotnost

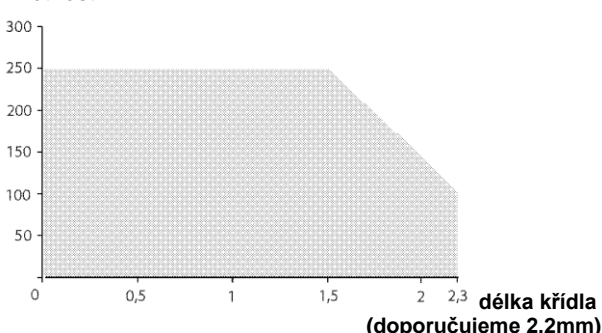

Limity použití OP2 24

Rozměry OP2 24

váha

Ve větrném prostředí nebo pokud má brána speciální konstrukční tvary, doporučuje se snížit limit použití.

B. VÝHODNÉ SADY – POHONY KŘÍDLOVÝCH BRAN - SETUP OPTIMO

Sada 230V 50Hz pro dvoukřídlové brány OPTIMO SETUP DL- SKLADEM

Setup OP UNI DL 042

- 2x pohon
- 2 ks dálkový ovladač FIDO2
- 1 pár fotobuněk VISIO
- 1 maják SUN LED 23 vč. antény
- 1 řídicí jednot. GE UNIR DL
- 1 výstražná tabulka TL



Kód

Křídlo

Pohony

Set OP3 UNI DL 042

2x3m

OP3 UNI

Set OP5 UNI DL 042

2x5m

OP5 UNI

Setup OP UNI DL Vis

- 2x pohon
- 2 ks dálkový ovladač FIDO2
- 1 řídicí jednot. GE UNIR DL
- 1 pár fotobuněk VISIO



Kód

Křídlo

Pohony

Set OP3 UNI DL Vis

2x3m

OP3 UNI

Set OP5 UNI DL Vis

2x5m

OP5 UNI

Sada 230V 50Hz pro dvoukřídlové brány OPTIMO SKYLINE - SKLADEM

Setup OP SL UNI DL 042

- 2x pohon
- 2 ks dálkový ovladač FIDO2
- 1 pár fotobuněk VISIO
- 1 maják SUN LED 23 vč. antény
- 1 řídicí jednot. GE UNIR DL
- 1 výstražná tabulka TL



Kód	Váha	Motor
Set OP3 SKYLINE UNI DL	2x2,75m	OP3 SL UNI

Setup OP SL UNI DL VIS

- 2xpohon
- 2 ks dálkový ovladač FIDO2
- 1 pár VISIO
- 1 řídicí jednot. GE UNIR DL



Kód	Váha	Motor
Set OP3 SKYLINE UNI DL VIS	2x2,75m	OP3 SL UNI

Sada 24V pro dvoukřídlové brány - SKLADEM

SET OP2 24 UNI DL 042:

- 2x pohon
- 2 ks dálkový ovladač FIDO2
- 1 pár fotobuněk VISIO
- 1 maják SUN LED 24 vč. antény
- 1 řídicí jed. GE UNI 24R DL
- 1 výstražná tabulka TL



Kód	Křídlo	Pohony
Set OP2 24 UNÍ DL	2x2,3m	OP2 24 UNI

SET OP2 24 UNI DL VIS

- 2x pohon
- 2 ks dálkový ovladač FIDO2
- 1 řídicí jedn. GE UNI 24R DL
- 1 pár fotobuněk VISIO



Kód	Křídlo	Pohony
Set OP224 UNÍ DL Vis	2x2,3m	OP2 24 UNI